

デジタル自動オシロ

AMX-2000/AMX-2200

■概要

本装置は、入力変換部(交流/直流信号およびON/OFF信号を絶縁)、演算(事故検出)部、波形記録(事故波形を内部メモリに保存)部、キー操作部、液晶表示部、通信部を一つの筐体で構成したオールインワン型の自動オシロ装置です。ネットワークに接続することで、パソコンを受信局(サーバ)として複数台の装置でデータを収集し、専用波形解析ソフトで事故解析ができます。オプションとして、瞬低検出(瞬時電圧低下検出)機能と遠隔地の時刻同期のサンプリング同期を行うためのGPS機能を搭載することができます。AMX-2200には、感熱式ドットラインプリンタが搭載されており、有人の制御室等に設置いただきますと、事故状況の把握が迅速に行えます。



ポータブル型
AMX-2000



パネル取付型
AMX-2000



AMX-2200

■特長

●高性能、高機能

- ・16ビットA/Dコンバータを採用していますので、高ダイナミックレンジで高精度な測定ができます。GPSによる遠隔地のサンプリング同期ができますので、オシロ波形を利用した送電線の故障点標定ができます。[※1]
- ・通信はLAN出力による高速通信ができます。
- ・webサーバを内蔵していますので、設定値変更や入力値モニタが専用ソフトなしでできます。
- ・波形解析ソフトによる事故解析ができます。[※2]
- ・瞬時電圧低下検出ができます。[※3]

●現場にやさしい操作性

- ・運用中に変更が必要な設定は、本体のキー操作部と液晶表示部でできます。

●高信頼性

- ・可動部品(冷却ファン、ハードディスク)を使用していないので、メンテナンスが容易で長寿命です。

●既設オシロ装置との互換性を重視

- ・パネルカット寸法は、既設オシロ装置のインクレスオシロ(AMP-0814)やカルパンチェ型オシロと同じです。

●多用途

- ・AMX-2000はポータブルタイプも用意していますので、仮設による障害調査や試験データ記録用途としてご使用頂けます。

[※1]: 詳細はお問い合わせください。

[※2]: パソコンオプション機能

[※3]: 本体オプション機能

■主な用途

- 1) 系統事故時の波形解析用データ収集装置
保護リレーの動作検証装置として

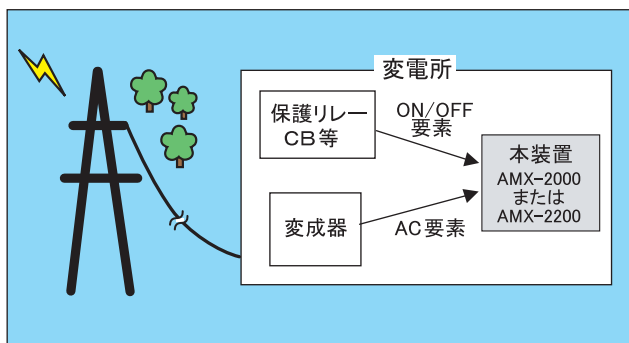

- 2) 工場等の電源異常(瞬低)監視

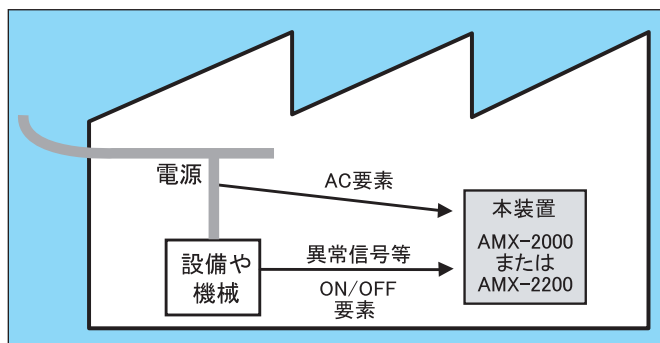

機能一覧表

機能		AMX-2000	AMX-2200
本体	オシロ (波形記録) 機能	●	●
	瞬低検出機能	▲	▲
	印字機能	-	●
	通信機能	●	●
	装置同期機能	● 接続ケーブルは別売品	● 接続ケーブルは別売品
	GPS同期機能	▲ 接続ケーブルは別売品	▲ 接続ケーブルは別売品
パソコン	簡易版 波形解析ソフト	●	▲
	高機能版 波形解析ソフト	▲	▲
	瞬低自動 表示ソフト	▲	▲

●標準 ▲オプション - サポートなし

システム構成例

● 有人所に設置

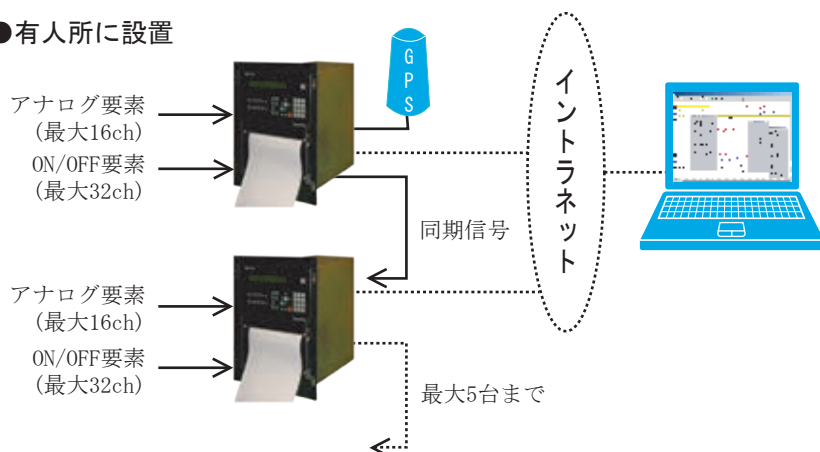

● 無人所に設置

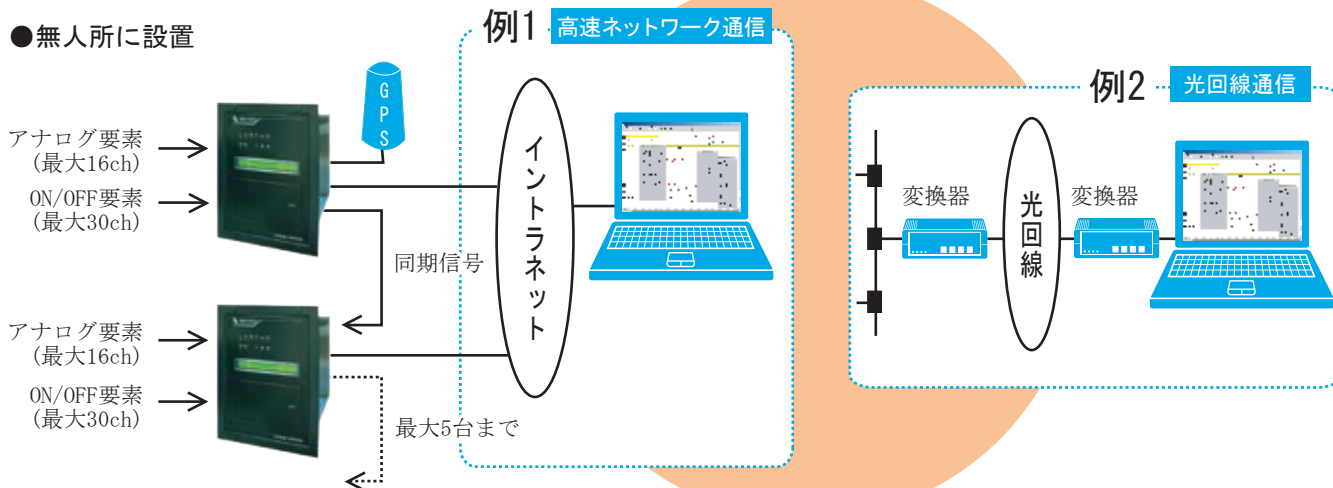

■オシロ（波形記録）機能

落雷など自然現象による短絡・地絡事故や、機器の絶縁劣化などによる異常現象が発生した時、その電力系統の電圧・電流や保護継電器等の電気設備の応動状況を事故発生前から波形記録することで、系統事故の実態調査や保護継電器の応動解析ができます。

記録機能	
記憶媒体	半導体ディスク
記憶件数	100件(最古データを自動消去して上書き)
事故前時間	0.2~1.0秒(0.1秒ステップ)
オフディレイ時間	0.1~10.0秒(0.1秒ステップ)
最大記録時間	1~10秒(1秒ステップ)
アナログ要素	
入力要素数	16ch(4ch単位でユニット増設)
起動検出	過電流、過電圧、不足電圧
演算手法	1サイクルごとに2サイクル分データから基本波を抽出し、設定値と比較
ON/OFF要素	
入力要素数	30ch(AMX-2000)、最大32ch(AMX-2200)
起動検出	エッジ、レベル
演算手法	1/4サイクル(16サンプル)ごとに状態を監視

■瞬低検出機能(オプション)

落雷など自然現象による短絡・地絡事故や大容量負荷の起動時の突入電流などで、極めて短い時間だけ電圧低下することを瞬低と言います。瞬低は、あらゆる電気設備に影響を与えます。この発生時間を監視することで電気設備への影響度合いを把握（電気設備の瞬低耐量との比較）し、生成物の品質管理や予防保全が可能になります。

記録機能	
記憶媒体	半導体ディスク
記憶件数	200件(最古データを自動消去して上書き)
記憶情報	発生時刻、事故前電圧値、最小電圧値、電圧低下率(%)、継続時間
表示機能	
パソコンの標準ブラウザによる表示(AMX-2000/-2200)	
搭載プリンタによる印字(AMX-2200)	
瞬低自動表示ソフトによるパソコンへのポップアップ表示(オプション)	
アナログ要素	
起動検出	不足電圧
演算手法	0.5サイクルごとに1サイクル分データから実効値を演算し、設定値と比較

■印字機能(AMX-2200)

内部メモリに記録した波形データと瞬低データを本体に搭載した感熱式ドットラインプリンタに印字します。

●波形印字例

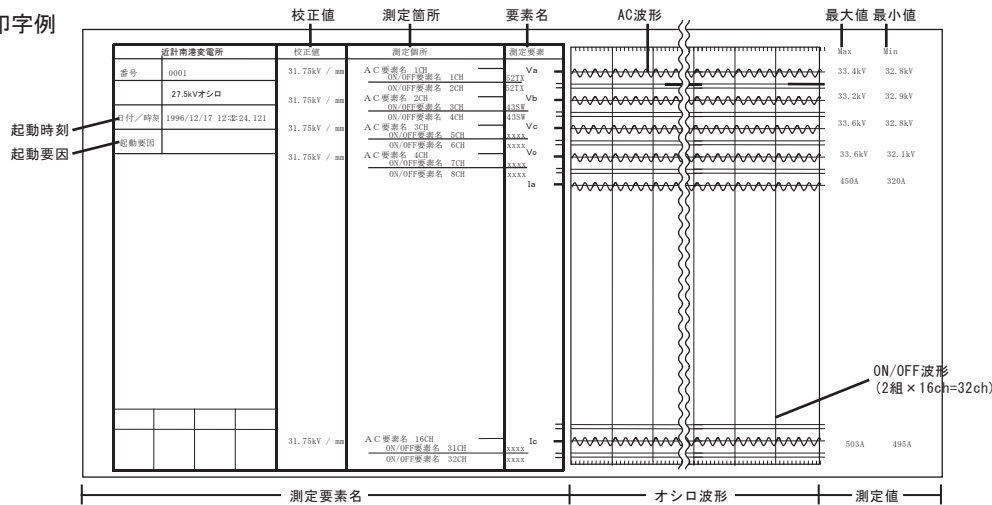

●瞬低印字例

設置場所名	: 近計システム 南港工場			
測定箇所名	: 1号館線			
起動時刻	: 2006/01/17 11:02:47 890			
起動要因	: Vab			
継続時間	: 90.0ms (4.5cyc)			
	事故前	事故中最小	低下率	継続時間
Vab	110.55kV	69.99kV	63.3%	90.0ms (4.5cyc)
Vbc	111.94kV	110.17kV	98.4%	-- ms (-- cyc)
Vca	107.33kV	89.60kV	83.5%	-- ms (-- cyc)

■簡易版波形解析ソフト (AMX-2000標準、AMX-2200オプション)

装置本体の内部メモリに記録した波形データをパソコンで表示、解析するための専用ソフトウェアです。装置本体に記録した波形データをパソコンから手動でダウンロードします。波形を表示し、時間測定や数値表示ができます。

●波形表示例

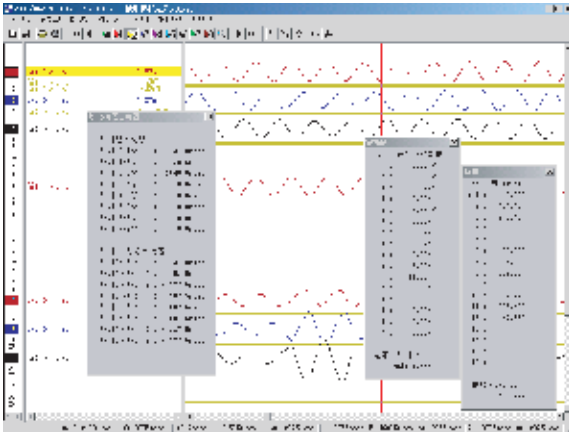

●瞬時値例

項目	瞬時値
1	2.14kV
2	-6.38kV
3	1.23kV
4	7.11V
5	8.47kV
6	-1.14V
7	1.11V
8	7.11V
9	-50.22μ
10	-81.69μ
11	11.16μ
12	-7.11μ
13	0.30V
14	1.30V
15	7.10V
16	7.10V

●時間表示例

項目	時間
1	1.11ms
2	1.11ms
3	1.11ms
4	1.11ms
5	1.11ms
6	1.11ms
7	1.11ms
8	1.11ms
9	1.11ms
10	1.11ms
11	1.11ms
12	1.11ms
13	1.11ms
14	1.11ms
15	1.11ms
16	1.11ms

●メニューツリー図

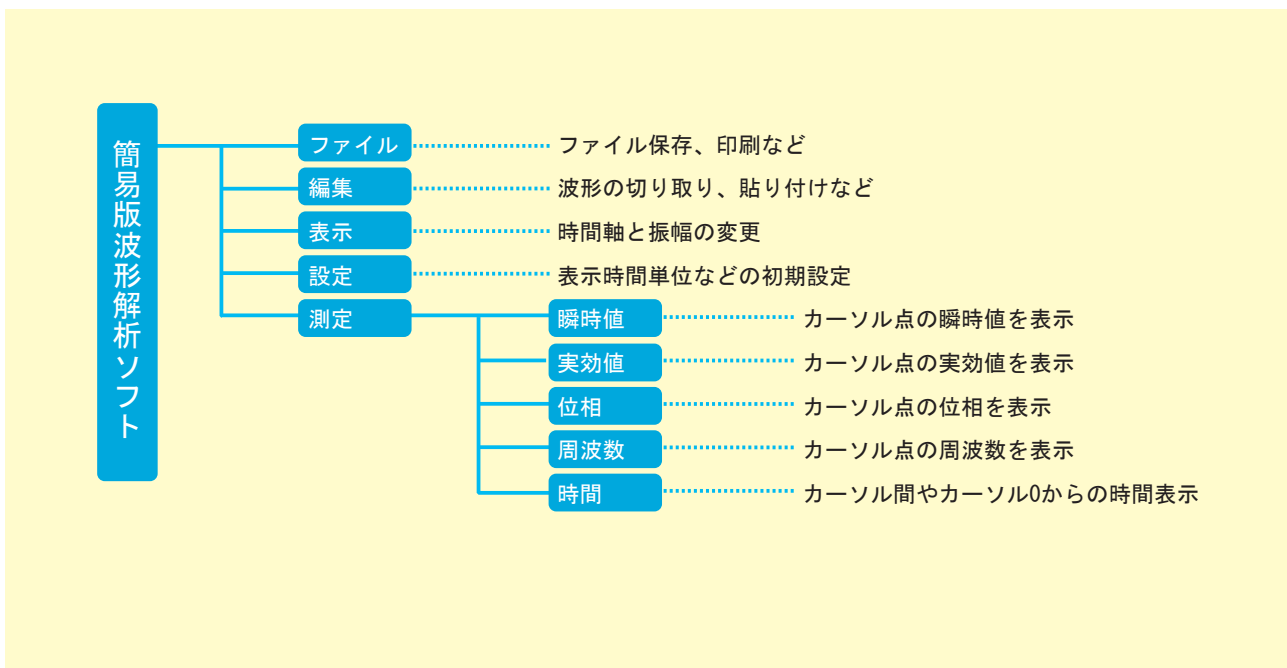

■瞬低自動表示ソフト (オプション)

瞬低検出時にパソコン画面上に瞬低情報を自動ポップアップ表示できるソフトです。

2つの検出レベルを設定でき、画面表示色とブザー音で区別できます。

AMXシリーズを最大4台まで接続できます。

発生時刻	測定場所	ALM Lvl1	ALM Lvl2	過電圧 Yab	過電圧 Ybc	過電圧 Yca	最小 Yab 低下分	最小 Ybc 低下分	最小 Yca 低下分	接続機器 Yab	接続機器 Ybc	接続機器 Yca	三相瞬低 検出
1908792714	200P14_12045470001204547000	100	50	100%	100%	100%	0.00	0.00	0.00	0.00	0.00	0.00	0.00
191011461039	200P14_12045470001204547000	100	50	100%	100%	100%	0.00	0.00	0.00	0.00	0.00	0.00	0.00
---	---	100	50	---	---	---	---	---	---	---	---	---	---
---	---	100	50	---	---	---	---	---	---	---	---	---	---

■高機能版波形解析ソフト(オプション)

装置本体の内部メモリに記録したデータをパソコンで解析するための専用ソフトウェアです。簡易版波形解析ソフトの機能に加え、高調波、対称分、電力およびインピーダンスの数値解析とベクトル図、周波数スペクトル図およびインピーダンス軌跡図が表示できる高機能タイプです。装置本体に記録した波形データの自動受信機能(サーバー機能)を有します。

●ベクトル図表示例

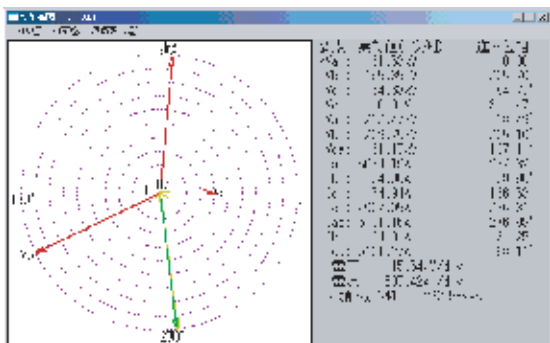

●インピーダンス軌跡図表示例

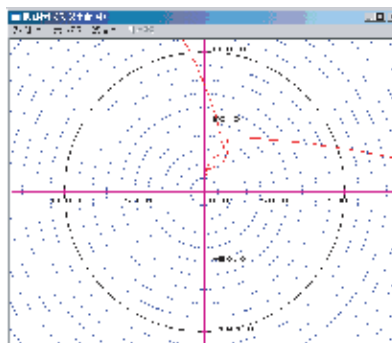

●メニューツリー図

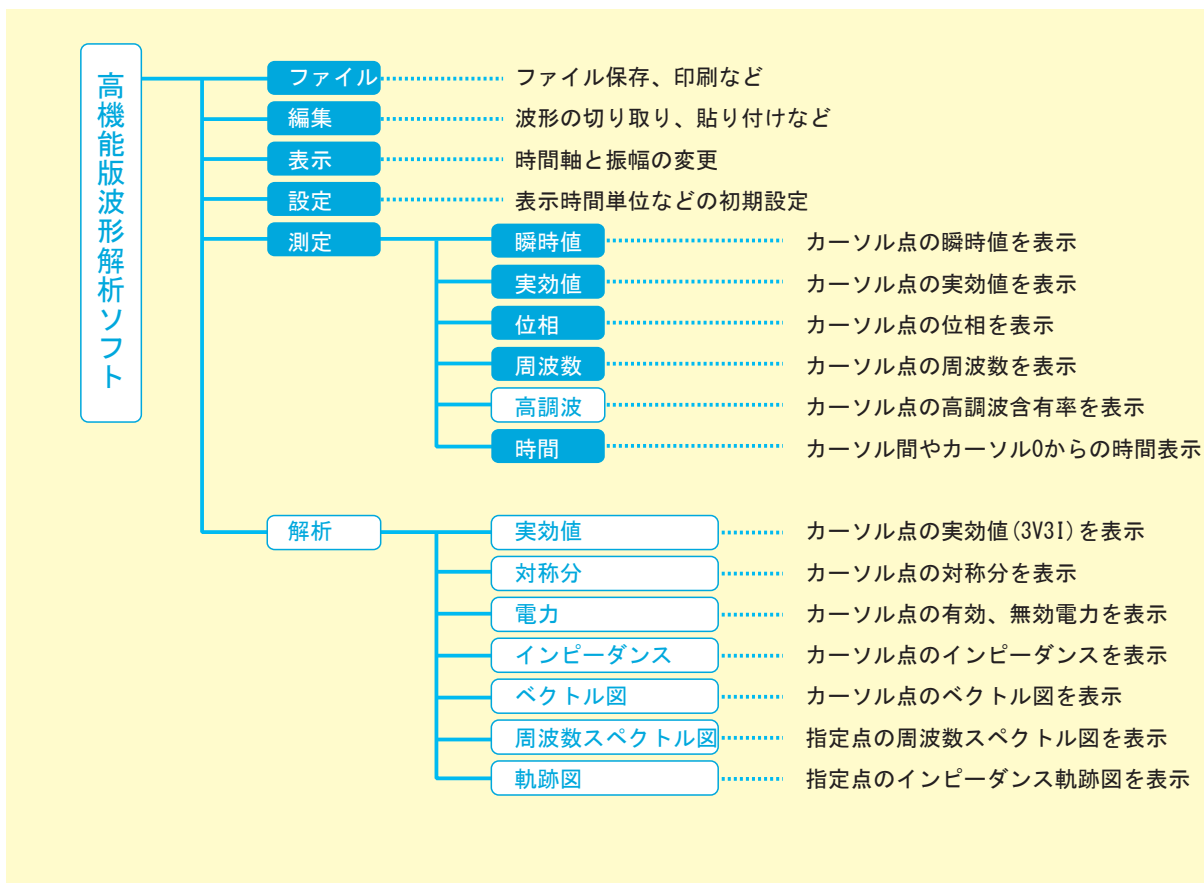

■裏面パネル(外部とのI/F部)

■アナログユニット

アナログ入力変換部は4ch/ユニットの構成になっており、以下のユニットから最大4ユニットまで任意に実装できます。

PTユニット PTU-3412			PTユニット PTU-3312		
Ch	測定範囲	備考	Ch	測定範囲	備考
V1	0~163.84V	63.5/110V	V1	0~163.84V	63.5/110V
V2	0~163.84V	63.5/110V	V2	0~163.84V	63.5/110V
V3	0~163.84V	63.5/110V	V3	0~163.84V	63.5/110V
V4	0~163.84V	63.5/110V	V4	0~294.91V	190V

PTユニット PTU-3512			PT3Ch+CT1ChユニットVIU-1000		
Ch	測定範囲	備考	Ch	測定範囲	備考
V1	0~294.91V	200~240V	V1	0~163.84V	63.5/110V
V2	0~294.91V	200~240V	V2	0~163.84V	63.5/110V
V3	0~294.91V	200~240V	V3	0~163.84V	63.5/110V
V4	0~294.91V	200~240V	I4	0~102.40A	5A

CTユニット CTU-3211			CTユニット(分割CT)CTU-4701		
Ch	測定範囲	備考	Ch	測定範囲	備考
I1	0~102.4A	5A	I1	0~10.24A	1A
	0~102.4A			5A	
I2	0~102.4A	5A	I2	0~10.24A	1A
	0~102.4A			5A	
I3	0~102.4A	5A	I3	0~10.24A	1A
	0~102.4A			5A	
I4*	0~102.4A(JP1 ON)	5A	I4	0~10.24A	1A
	0~10.24A(JP1 OFF)	1A		0~102.4A	5A

*直接接地系用:JP1 ON 抵抗接地系用:JP1 OFF 測定範囲は要ご指定
分割CTは別売(ケーブル長は5m、10m、20mから選択)

CTユニット CTU-3221			CTユニット CTU-3231		
Ch	測定範囲	備考	Ch	測定範囲	備考
I1	0~102.4A	5A	I1	0~512mA	ZCT
I2	0~102.4A	5A	I2	0~512mA	ZCT
I3	0~102.4A	5A	I3	0~512mA	ZCT
I4	0~512mA	ZCT	I4	0~512mA	ZCT

CTユニット(分割CT)CTU-4721			CTユニット(分割CT)CTU-4731		
Ch	測定範囲	備考	Ch	測定範囲	備考
I1	0~102.4A	5A	I1	0~512mA	ZCT
I2	0~102.4A	5A	I2	0~512mA	ZCT
I3	0~102.4A	5A	I3	0~512mA	ZCT
I4	0~512mA	ZCT	I4	0~512mA	ZCT

CT2Ch+計装信号ユニットCIU-1000			計装信号ユニット IAU-1011		
Ch	測定範囲	備考	Ch	測定範囲	備考
I1	0~102.4A	5A	V1	±10V	0~±10V
I2	0~102.4A	5A	V2	±10V	0~±10V
I3	0~30.0mA	4~20mA	V3	±10V	0~±10V
I4	0~30.0mA	4~20mA	V4	±10V	0~±10V

計装信号ユニット IAU-1013			計装信号ユニット IAU-1031		
Ch	測定範囲	備考	Ch	測定範囲	備考
I1	0~±42.4V	0~±20V	I1	0~30.0mA	4~20mA
I2	0~±42.4V	0~±20V	I2	0~30.0mA	4~20mA
I3	0~±42.4V	0~±20V	I3	0~30.0mA	4~20mA
I4	0~±42.4V	0~±20V	I4	0~30.0mA	4~20mA

計装信号用ユニットは、合計で最大2ユニットまでの実装になります。

■ON/OFFユニット

ON/OFF入力変換部は、フォトカプラで絶縁されており、4ch/コモン(N)の構成になっています。

項目	形式	AMX-2000	AMX-2200
チャンネル数		30ch	16chもしくは32ch
定格入力		DC110V	
ON認識電圧		DC88V~143V	
OFF認識電圧		DC0V~30V	

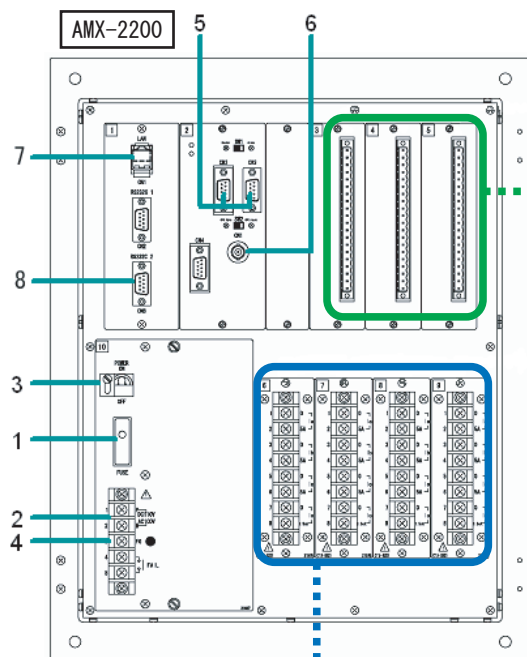
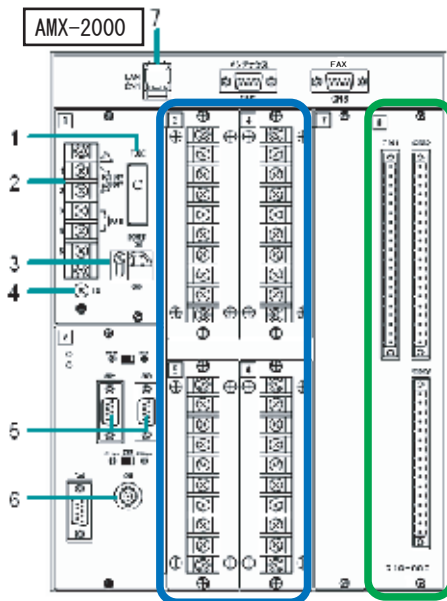

番号	用途
1	電源ヒューズ
2	制御電源入力端子 (M4)
3	電源スイッチ
4	F.G(フレームグランド)端子
5	装置間同期信号入出力コネクタ
6	GPSアンテナコネクタ
7	LANコネクタ

■共通仕様

機能		仕様
サンプリング周波数		3840Hz (60Hz系統) もしくは、3200Hz (50Hz系統)
通信機能	通信形態	LAN (初期設定) LAN
	物理層	10/100base-T (RJ-45型)
	プロトコル	TCP/IP
時計機能	計時機能	年 (西暦) ~ 秒、24時制、オートカレンダー、週差4秒 (内部時計精度)
	修正機能	装置間同期、GPS同期 外部接点、リモート (パソコン)、手動 (本体)
表示	LCD	40桁×2行
	LED	電源、オシロ起動、瞬低起動、起動ロック、通信中、ディスク動作、GPS同期、GPSロック異常、メモリフル、通信異常、装置異常
点検機能	点検方法	常時監視方式
	点検項目	電源、CPU、A/D変換器、内部メモリ、半導体ディスクメモリ
警報出力	[FAIL]	電源ヒューズ断したとき、点検で異常検出したとき
	[ALARM]	パソコンとの通信に異常が発生したとき、GPSに異常が発生したとき
	[OSC TRIG]	オシロ起動検出したとき
	[V DISP TRIG]	瞬低検出したとき
電源	定格	DC110V (88~143V)、AC100V (85~130V) ※注1
	消費電力	AMX-2000 50W (70VA) 以下 AMX-2200 150W (210VA) 以下
商用周波耐電圧		入力回路、電源-ケース間、および相互間 AC2000V 1分間
絶縁耐圧		入力回路、電源-ケース間、および相互間 DC500Vメガー 10MΩ 以上
解析用パソコン	OS	日本語版MicrosoftWindows 7/8.1/10
	Web ブラウザ	Microsoft Internet Explorer 6/7/8/9/11 ※注2
	PC 本体	1GHz 以上の32 ビット(x86)プロセッサを搭載したPC
	メモリ	1GB 以上(2GB 以上推奨)
	HDD	16GB 以上の空き容量(データ保存領域を除く)

※注1 制御電源にAC100Vを使用する時は、ON/OFF要素を入力しない場合でも起動ロック解除用のDC110V電源が必要です。(DC110V電源がない場合は別途ご相談ください)

※注2 Internet Explorer11を使用する場合は、互換表示設定を行ってください。

■測定仕様

測定要素	測定範囲	測定精度
交流電圧	0~163.84V	±0.2%F.S
交流電流	0~102.4A, 0~10.24A	±0.2%F.S
交流電流 (分割CT)	0~102.4V, 0~10.24V	±1.0%F.S
直流電圧	±10.0V	±0.5%F.S
直流電流	±30.0mA	±0.5%F.S

※F.S : フルスケール

■付属品、オプション

	AMX-2000	AMX-2200
標準付属品	取扱説明書1部、試験成績書1部、電源ヒューズ2個 DI用コネクタ 2個、DIO用コネクタ 1個 RS-485ターミネーター 1個、簡易版波形解析ソフト	取扱説明書1部、試験成績書1部、電源ヒューズ2個 DI用コネクタ 2個、DIO用コネクタ 1個 RS-485ターミネーター 1個、記録紙1巻
オプション機能	装置本体	装置本体
	パソコン	パソコン
別売品	装置間同期用ケーブル (RS-485タイプ、ケーブル長3m)	装置間同期用ケーブル (RS-485タイプ、ケーブル長3m)
	分割CT (ケーブル長5m)	分割CT (ケーブル長5m)
	分割CT (ケーブル長10m)	分割CT (ケーブル長10m)
	分割CT (ケーブル長20m)	分割CT (ケーブル長20m)
	PC I/Fパネル (システム盤取付タイプ)	PC I/Fパネル (システム盤取付タイプ)
	入力信号ケーブル加工 (30CH分、UL1015 AWG14 (2.5sq) 3m付)	記録紙 (F-611 100m感熱ロール紙 6巻/箱)
	警報出力ケーブル加工 (UL1015 AWG14 (2.5sq) 3m付)	入力信号ケーブル加工 (16CH分、UL1015 AWG14 (2.5sq) 3m付)
		警報出力ケーブル加工 (UL1015 AWG14 (2.5sq) 3m付)

■外形寸法図

●AMX-2000 (パネル取付型)

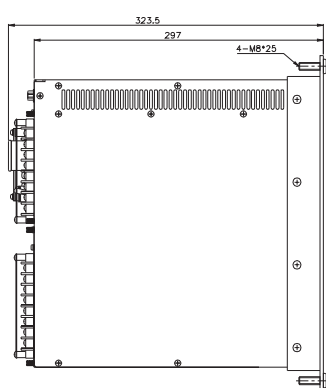

(側面図)

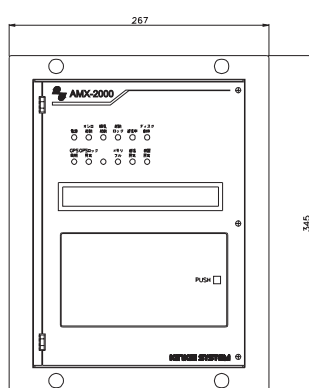

(正面図)

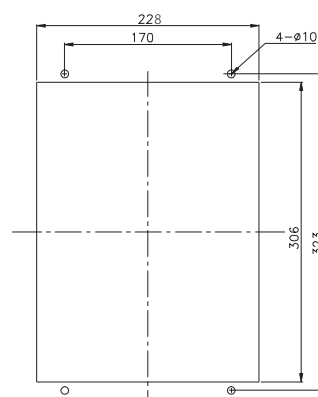

(パネルカット寸法)

●AMX-2000 (ポータブル型)

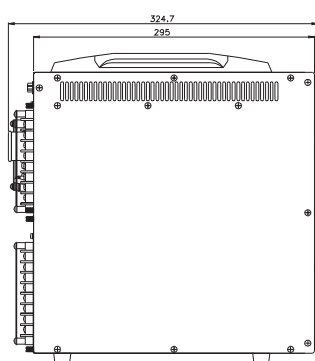

(側面図)

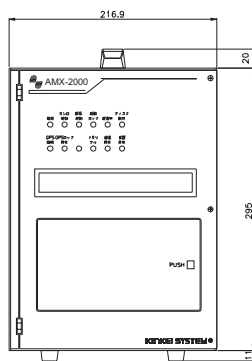

(正面図)

●AMX-2200

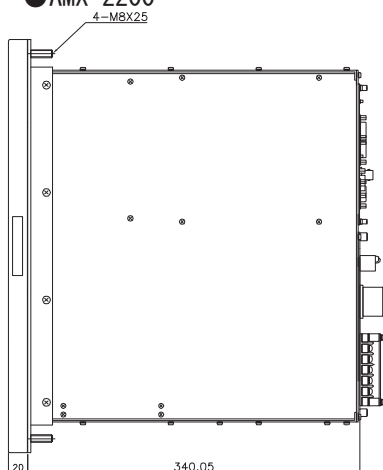

(側面図)

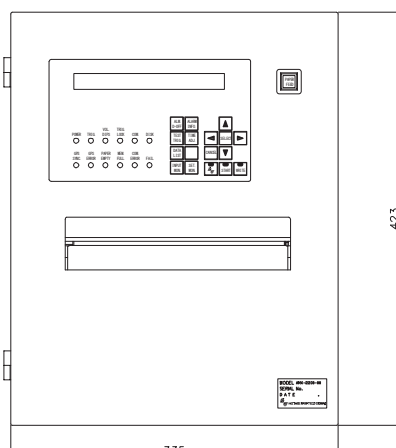

(正面図)

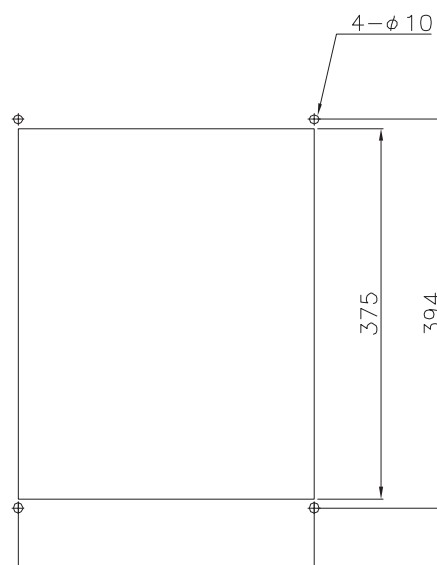

(パネルカット寸法)

※本装置の仕様、機能には、特許第4790050号による発明が含まれております。



お問い合わせは・・・

電力システム事業部：〒559-0031 大阪市住之江区南港東 8-2-61 仙台営業所：TEL (022) 221-6301 FAX (022) 221-6325
 TEL (06) 6613-2591 FAX (06) 6613-2592 福岡営業所：TEL (092) 431-6397 FAX (092) 473-4168
 東京支社：〒116-0014 東京都荒川区東日暮里 6-60-10
 TEL (03) 3803-4173 FAX (03) 3803-4168 近計サービス：TEL (06) 6794-2345 FAX (06) 6794-2348
 ホームページ <http://www.kinkei.co.jp/>

★本資料の記載内容は改良のため予告なく変更する場合があります。
 ★本資料に記載されている会社名・商品名は各社の商標または登録商標です。